

Bedienungsanleitung für den Anlagenbetreiber

VIESSMANN

Raumtemperaturregler
Typ UTDB-RF2

VITOTROL 100



Für Ihre Sicherheit



Bitte befolgen Sie diese Sicherheitshinweise genau, um Gefahren und Schäden für Menschen und Sachwerte auszuschließen.

Erläuterung der Sicherheitshinweise



Gefahr

Dieses Zeichen warnt vor Personenschäden.



Achtung

Dieses Zeichen warnt vor Sach- und Umweltschäden.

Hinweis

Angaben mit dem Wort *Hinweis* enthalten Zusatzinformationen.

Zielgruppe

Diese Bedienungsanleitung richtet sich an die Bediener der Heizungsanlage. Dieses Gerät kann auch von Kindern ab 8 Jahren und darüber sowie von Personen mit verringerten physischen, sensorischen oder mentalen Fähigkeiten oder Mangel an Erfahrung und Wissen benutzt werden, falls sie beaufsichtigt oder bezüglich des sicheren Gebrauchs des Geräts unterwiesen wurden und die daraus resultierenden Gefahren verstehen.



Achtung

Kinder in der Nähe des Geräts beaufsichtigen.

- Kinder dürfen nicht mit dem Gerät spielen.
- Reinigung und Benutzerwartung dürfen nicht von Kindern ohne Beaufsichtigung durchgeführt werden.

Anschluss des Geräts

- Das Gerät darf nur durch autorisierte Fachkräfte angeschlossen und in Betrieb genommen werden.
- Gerät nur mit den geeigneten Brennstoffen betreiben.
- Vorgegebene elektrische Anschlussbedingungen einhalten.
- Änderungen an der vorhandenen Installation dürfen nur von autorisierten Fachkräften durchgeführt werden.



Gefahr

Unsachgemäß durchgeführte Arbeiten an der Heizungsanlage können zu lebensbedrohenden Unfällen führen.

- Arbeiten an Gasinstallationen dürfen nur von Installateuren vorgenommen werden, die vom zuständigen Gasversorgungsunternehmen dazu berechtigt sind.
- Elektroarbeiten dürfen nur von Elektrofachkräften durchgeführt werden.

Arbeiten am Gerät

- Einstellungen und Arbeiten am Gerät nur nach den Vorgaben in dieser Bedienungsanleitung vornehmen. Weitere Arbeiten am Gerät dürfen nur von autorisierten Fachkräften durchgeführt werden.
- Gerät nicht öffnen.
- Verkleidungen nicht abbauen.

Für Ihre Sicherheit (Fortsetzung)

- Anbauteile oder installiertes Zubehör nicht verändern oder entfernen.
- Rohrverbindungen nicht öffnen oder nachziehen.



Gefahr

Heiße Oberflächen können Verbrennungen zur Folge haben.

- Gerät nicht öffnen.
- Heiße Oberflächen an ungedämmten Rohren, Armaturen und Abgasrohren nicht berühren.

Verhalten bei Gasgeruch



Gefahr

Austretendes Gas kann zu Explosionen führen, die schwerste Verletzungen zur Folge haben.

- Nicht rauchen! Offenes Feuer und Funkenbildung verhindern. Niemals Schalter von Licht und Elektrogeräten betätigen.
- Gasabsperrhahn schließen.
- Fenster und Türen öffnen.
- Personen aus der Gefahrenzone entfernen.
- Gas- und Elektroversorgungsunternehmen und Fachbetrieb von außerhalb des Gebäudes benachrichtigen.
- Stromversorgung zum Gebäude von sicherer Stelle (außerhalb des Gebäudes) unterbrechen lassen.

Verhalten bei Abgasgeruch



Gefahr

Abgase können zu lebensbedrohenden Vergiftungen führen.

- Heizungsanlage ausschalten.
- Aufstellort belüften.
- Türen in Wohnräumen schließen.

Verhalten bei Brand



Gefahr

Bei Feuer besteht Verbrennungs- und Explosionsgefahr.

- Heizungsanlage ausschalten.
- Absperrventile in den Brennstoffleitungen schließen.
- Benutzen Sie einen geprüften Feuerlöscher der Brandklassen ABC.

Verhalten bei Störungen an der Heizungsanlage



Gefahr

Störungsmeldungen weisen auf Defekte an der Heizungsanlage hin. Nicht behobene Störungen können lebensbedrohende Folgen haben.

Störungsmeldungen nicht mehrmals in kurzen Abständen quittieren. Heizungsfachbetrieb benachrichtigen, damit dieser die Ursache analysieren und den Defekt beheben kann.

Für Ihre Sicherheit (Fortsetzung)

Bedingungen an den Aufstellraum



Gefahr

Verschlossene Zuluftöffnungen führen zum Mangel an Verbrennungsluft. Dadurch kommt es zu unvollständiger Verbrennung und Bildung von lebensbedrohlichem Kohlenmonoxid. Vorhandene Zuluftöffnungen nicht zustellen oder verschließen. Keine nachträglichen Änderungen der baulichen Gegebenheiten vornehmen, die Auswirkungen auf den sicheren Betrieb haben können (z. B. Leitungsverlegung, Verkleidungen oder Trennwände).



Gefahr

Leicht entflammbare Flüssigkeiten und Materialien (z. B. Benzin, Lösungs- und Reinigungsmittel, Farben oder Papier) können Verpuffungen und Brände auslösen. Solche Stoffe nicht im Heizungsraum und nicht in unmittelbarer Nähe der Heizungsanlage lagern oder verwenden.



Achtung

Unzulässige Umgebungsbedingungen können Schäden an der Heizungsanlage verursachen und einen sicheren Betrieb gefährden.

- Umgebungstemperaturen größer 0 °C und kleiner 35 °C gewährleisten.
- Luftverunreinigungen durch Halogenkohlenwasserstoffe (z. B. enthalten in Farben, Lösungs- und Reinigungsmitteln) und starken Staubanfall (z. B. durch Schleifarbeiten) vermeiden.
- Dauerhaft hohe Luftfeuchtigkeit (z. B. durch permanente Wäschetrocknung) vermeiden.

Abluftgeräte

Bei Betrieb von Geräten mit Abluftöffnungen ins Freie (Dunstabzugshauben, Abluftgeräte, Klimageräte) kann durch die Absaugung ein Unterdruck entstehen. Bei gleichzeitigem Betrieb des Heizkessels kann es zum Rückstrom von Abgasen kommen.



Gefahr

Gleichzeitiger Betrieb des Heizkessels mit Geräten mit Abluftführung ins Freie kann durch Rückstrom von Abgasen lebensbedrohende Vergiftungen zur Folge haben. Ergreifen Sie geeignete Maßnahmen für die ausreichende Zufuhr von Verbrennungsluft. Setzen Sie sich ggf. mit Ihrem Heizungsfachbetrieb in Verbindung.

Für Ihre Sicherheit (Fortsetzung)

Zusatzkomponenten, Ersatz- und Verschleißteile



Achtung

Komponenten, die nicht mit der Heizungsanlage geprüft wurden, können Schäden an der Heizungsanlage hervorrufen oder deren Funktionen beeinträchtigen.

Anbau oder Austausch ausschließlich durch den Fachbetrieb vornehmen lassen.

Inhaltsverzeichnis

Wo Sie bedienen

Übersicht der Bedien- und Anzeigeelemente.....	8
■ Abdeckklappe öffnen.....	8
■ Funktionen.....	9
■ Symbole im Display.....	9
■ Displaybeleuchtung.....	10
Wie Sie bedienen.....	10
■ Grundanzeige.....	10
■ Bedienung sperren.....	11

Raumbeheizung

Betriebsart wählen.....	12
■ Heizbetrieb.....	12
■ Frostschutzbetrieb.....	14
■ „Manuell“ (Betrieb mit konstanter Raumtemperatur).....	14
Raumtemperatur dauerhaft einstellen.....	15
■ Individuelles Zeitprogramm einstellen.....	15
Raumtemperatur nur für einige Tage ändern.....	17
■ Ferienprogramm einstellen.....	17
Raumtemperatur nur für einige Stunden ändern.....	18
■ Änderung mit Tasten ▼/▲.....	19
■ Partybetrieb einstellen.....	19
■ Sparbetrieb einstellen.....	19

Warmwasserbereitung

Warmwasserbereitung ein- und ausschalten.....	21
Zeitprogramm wählen.....	21
■ Individuelles Zeitprogramm einstellen.....	23

Weitere Einstellungen

Uhrzeit und Datum.....	25
Sommerzeit/Winterzeit.....	25
Sprache einstellen.....	25
Programm umbenennen.....	26
Temperaturabgleich.....	26
Reglerverhalten.....	27

Abfragemöglichkeiten

Temperaturen und weitere Einstellungen abfragen.....	28
Zeitprogramme abfragen.....	28
■ Zeitprogramm für die Raumbeheizung des aktuellen Tages für „Prog 1“ bis „Prog 3“.....	28
Ferienprogramm abfragen (falls eingegeben).....	28

Inhaltsverzeichnis (Fortsetzung)

Was ist zu tun?

Räume zu kalt..... 29
 Räume zu warm..... 29
 Kein warmes Wasser..... 30
 blinkt im Display..... 30
 Batterien wechseln..... 31
 Adress-Code ändern..... 32

Anhang

Reinigung..... 34
 Tipps zum Energiesparen..... 34

Stichwortverzeichnis..... 35

Wo Sie bedienen

Übersicht der Bedien- und Anzeigeelemente

Abdeckklappe öffnen

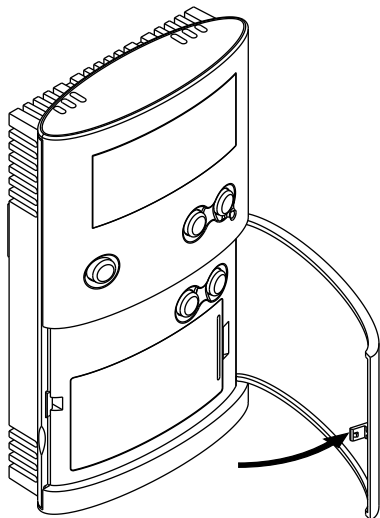

Übersicht der Bedien- und Anzeigeelemente (Fortsetzung)

Funktionen

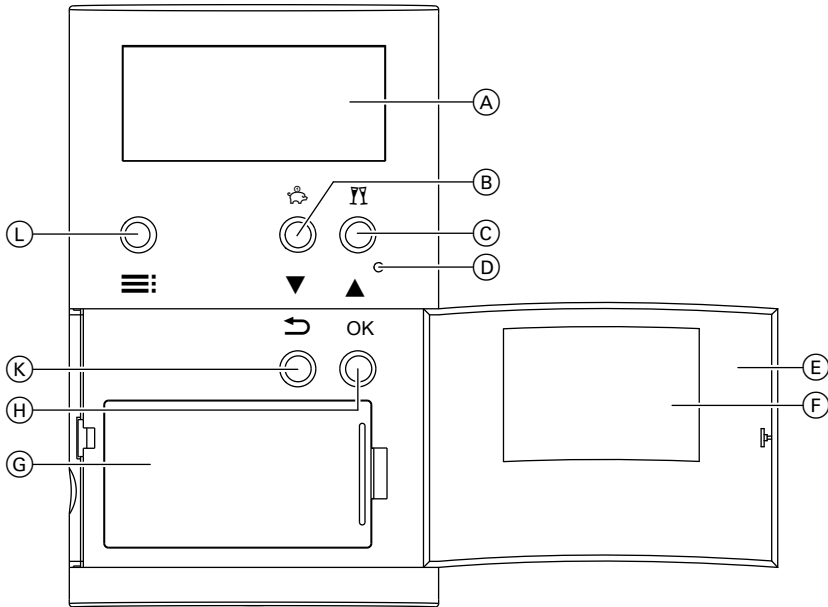

- | | |
|--|------------------------------|
| (A) Display | (D) Reset |
| (B) Sparbetrieb  (Seite 19)
oder
Ändern von Einstellwerten ▼ | (E) Geöffnete Abdeckklappe |
| (C) Partybetrieb  (Seite 19)
oder
Ändern von Einstellwerten ▲ | (F) Typenschild |
| | (G) Batteriefach |
| | (H) Bestätigung |
| | (K) 1 Schritt zurück im Menü |
| | (L) Menü aufrufen |

Symbole im Display

Die Symbole erscheinen nicht ständig, sondern abhängig vom Betriebszustand.

Wo Sie bedienen

Übersicht der Bedien- und Anzeigeelemente (Fortsetzung)

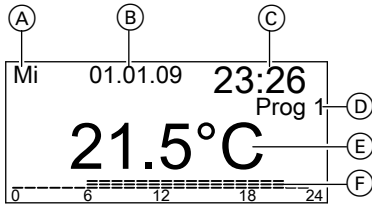

- (A) Wochentag
- (B) Datum
- (C) Uhrzeit
- (D) Gewähltes Zeitprogramm
- (E) Aktuelle Raumtemperatur
- (F) Zeitprogramm als Zeitstrahl dargestellt

- Wärmeforderung für Heizen
- Wärmeforderung für Warmwasserbereitung
- Partybetrieb aktiv
- Sparbetrieb aktiv
- Manueller Betrieb aktiv
- Ferienprogramm aktiv
- Frostschutzbetrieb aktiv
- Batterie wechseln
- Bedienung gesperrt

Displaybeleuchtung

Die Displaybeleuchtung wird durch Betätigung einer beliebigen Taste aktiviert und erlischt 15 s nach der letzten Betätigung einer Taste.

Wie Sie bedienen

Grundanzeige

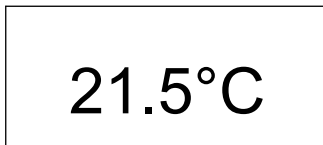

Im Ruhezustand erscheint im Display immer die Anzeige der aktuellen Raumtemperatur.

- Durch Drücken einer beliebigen Taste gelangen Sie in die Betriebsanzeige.
- Durch zweimaliges Drücken der Taste gelangen Sie in das Menü.

Wie Sie bedienen (Fortsetzung)

- Mit  gelangen Sie im Menü einen Schritt zurück.
- Das Menü wird automatisch 30 s nach der letzten Betätigung einer Taste wieder verlassen. Nach weiteren 3 min erscheint die Grundanzeige.

Vorgenommene Änderungen werden mit **OK** übernommen. Temperaturänderungen durch die Tasten **▲/▼** werden automatisch nach 5 s übernommen.

Bedienung sperren

Sie können die Bedientasten der Vitotrol 100 sperren. Dazu drücken Sie die Tasten **▲** und **▼** gleichzeitig 5 s lang. Zum Aufheben der Sperre drücken Sie die Tasten **▲** und **▼** nochmals gleichzeitig 5 s lang.

Raumbeheizung

Betriebsart wählen

Sie können zwischen folgenden Betriebsarten wählen:

- **Heizbetrieb**
In dieser Betriebsart stehen Ihnen 3 voreingestellte Programme („**Prog 1**“ bis „**Prog 3**“) zur Verfügung (siehe folgendes Kapitel).

Heizen erfolgt abwechselnd mit normaler Raumtemperatur („**Comfort**“) und 2 reduzierten Raumtemperaturen („**Eco**“ und „**Reduz.**“).

- **„Frostsch.“**: Frostschutzbetrieb (siehe Seite 14)
- **„Manuell“**: Betrieb mit konstanter Raumtemperatur (siehe Seite 14)

Heizbetrieb

Sie können zwischen 3 voreingestellten Zeitprogrammen wählen („**Prog 1**“ bis „**Prog 3**“).

Hinweis

Die Zeitprogramme können Sie nach Ihren Wünschen individuell ändern (siehe Seite 15).

In den Zeitprogrammen kann zwischen 3 Temperaturwerten gewechselt werden:

- **„Comfort“** (Auslieferungszustand: 21 °C)
- **„Eco“** (Auslieferungszustand: 19 °C)
- **„Reduz.“** (Auslieferungszustand: 16 °C)

Hinweis

Die Temperaturwerte können Sie nach Ihren Wünschen individuell ändern (siehe Seite 15).

1. Öffnen Sie die Abdeckklappe.
2. Drücken Sie **2 mal** .
3. Wählen Sie mit **▼/▲** das gewünschte Programm (z. B. „**Prog 1**“).
4. Bestätigen Sie mit **OK**.
Der Heizbetrieb läuft nach dem gewählten Zeitprogramm ab.

Voreingestellte Zeitprogramme

Zeitprogramm 1 – Prog 1

Montag bis Freitag

Zeitphase	Beginn	Ende	Raumtemperatur
1	06:00	08:00	Comfort
2	08:00	12:00	Comfort
3	12:00	14:00	Comfort
4	14:00	18:00	Comfort
5	18:00	22:00	Comfort
6	22:00	06:00	Reduziert

Betriebsart wählen (Fortsetzung)**Samstag und Sonntag**

Zeitphase	Beginn	Ende	Raumtemperatur
1	07:00	08:00	Comfort
2	08:00	12:00	Comfort
3	12:00	14:00	Comfort
4	14:00	16:00	Comfort
5	16:00	23:00	Comfort
6	23:00	07:00	Reduziert

Zeitprogramm 2 – Prog 2**Montag bis Freitag**

Zeitphase	Beginn	Ende	Raumtemperatur
1	06:00	08:00	Comfort
2	08:00	12:00	Reduziert
3	12:00	14:00	Reduziert
4	14:00	16:00	Reduziert
5	16:00	22:00	Comfort
6	22:00	06:00	Reduziert

Samstag und Sonntag

Zeitphase	Beginn	Ende	Raumtemperatur
1	07:00	08:00	Comfort
2	08:00	12:00	Comfort
3	12:00	14:00	Comfort
4	14:00	18:00	Comfort
5	18:00	23:00	Comfort
6	23:00	07:00	Reduziert

Zeitprogramm 3 – Prog 3**Montag bis Freitag**

Zeitphase	Beginn	Ende	Raumtemperatur
1	06:00	08:00	Comfort
2	08:00	12:00	Eco
3	12:00	14:00	Comfort
4	14:00	18:00	Eco
5	18:00	23:00	Comfort
6	23:00	06:00	Reduziert

Betriebsart wählen (Fortsetzung)

Samstag und Sonntag

Zeitphase	Beginn	Ende	Raumtemperatur
1	07:00	08:00	Comfort
2	08:00	12:00	Comfort
3	12:00	14:00	Comfort
4	14:00	18:00	Comfort
5	18:00	23:00	Comfort
6	23:00	07:00	Reduziert

Frostschutzbetrieb

Falls Sie die Räume nicht beheizen wollen, aber Frostschutz haben möchten. Wenn die Raumtemperatur unter 5 °C sinkt, erfolgt Raumbeheizung.

Hinweis

*Die Warmwasserbereitung ist **ausgeschaltet**.*

1. Öffnen Sie die Abdeckklappe.

2. Drücken Sie **2 mal** .

3. Wählen Sie mit /▲ „**Frostsch.**“

4. Bestätigen Sie mit **OK**.

Im Display erscheint  und wieder die aktuelle Raumtemperatur.

„Manuell“ (Betrieb mit konstanter Raumtemperatur)

Es erfolgt **dauernd** Raumbeheizung mit der eingestellten Temperatur.

1. Öffnen Sie die Abdeckklappe.

4. Bestätigen Sie **2 mal** mit **OK**.

2. Drücken Sie **2 mal** .

Hinweis

An dieser Stelle können Sie auch die Warmwasserbereitung während dieser Betriebsart ein- und ausschalten (siehe Kapitel „Warmwasserbereitung“).

3. Wählen Sie mit /▲ „**Manuell**“.

5. Stellen Sie mit /▲ die gewünschte Raumtemperatur ein (min. 10 °C).

Betriebsart wählen (Fortsetzung)

6. Bestätigen Sie mit **OK**.

Im Display erscheint  und wieder die aktuelle Raumtemperatur.

Raumtemperatur dauerhaft einstellen

Sie können folgende Temperaturwerte einstellen:

- Raumtemperatur „**Comfort**“ (normale Raumtemperatur)
Einstellung im Auslieferungszustand: 21 °C
Einstellbereich: 10 bis 40 °C
- Raumtemperatur „**Eco**“
Einstellung im Auslieferungszustand: 19 °C
Einstellbereich: 10 bis 40 °C
- Reduzierte Raumtemperatur „**Reduz.**“
Einstellung im Auslieferungszustand: 16 °C
Einstellbereich: 10 bis 40 °C

1. Öffnen Sie die Abdeckklappe.
2. Drücken Sie **2-mal** .
3. Wählen Sie mit **▼/▲** „**Einstellungen**“.

4. Bestätigen Sie mit **OK**.
5. Wählen Sie mit **▼/▲** „**Temp. Einst.**“.
6. Bestätigen Sie mit **OK**.
7. Stellen Sie mit **▼/▲** die gewünschte Temperatur für „**Comfort**“ ein.
8. Bestätigen Sie mit **OK**.
9. Stellen Sie mit **▼/▲** die gewünschte Temperatur für „**Eco**“ ein.
10. Bestätigen Sie mit **OK**.
11. Stellen Sie mit **▼/▲** die gewünschte Temperatur für „**Reduz.**“ ein.
12. Bestätigen Sie mit **OK**.

Individuelles Zeitprogramm einstellen**Zeitphasen einstellen**

In den voreingestellten Zeitprogrammen „**Prog 1**“ bis „**Prog 3**“ ist der Tag in 6 Zeitphasen eingeteilt.

Sie können den Tag aber auch in weniger als 6 Zeitphasen einteilen:

- Stellen Sie für die 1. Zeitphase immer „**Zeitphase 1**“ ein.
und
- Stellen Sie für die letzte Zeitphase immer „**Zeitphase 6**“ ein.

Raumtemperatur dauerhaft einstellen (Fortsetzung)

Beispiel:

Sie möchten in „**Prog. 3**“ nur 3 Zeitphasen aktivieren. Von 06:00 bis 10:00 Uhr „**Comfort**“, von 10:00 bis 22:00 Uhr „**Eco**“ und von 22:00 bis 06:00 Uhr „**Reduz.**“.

Stellen Sie die „**Zeitphase 1**“, „**Zeitphase 2**“ und „**Zeitphase 6**“ ein.

Die Zeitphasen 3, 4 und 5 sind automatisch nicht aktiv.

Für jede aktive Zeitphase müssen eingegeben werden:

- Einschaltzeitpunkt
- Ausschaltzeitpunkt
- Temperatur („**Comfort**“, „**Eco**“, „**Reduz.**“)

Sie können Zeiträume für mehrere Tage gleich (Tagesgruppen) oder für Einzeltage einstellen:

- „**MO-SO**“ für alle Wochentage gleiche Zeitphasen
- „**MO-FR**“ für Montag bis Freitag gleiche Zeitphasen
- „**SA-SO**“ für Samstag und Sonntag gleiche Zeitphasen
- „**EINZELTAG**“ für einzelne Tage unterschiedliche Zeitphasen

Hinweis

Einstellungen für Einzeltage überlagern die Einstellungen für mehrere Tage.

1. Öffnen Sie die Abdeckklappe.
2. Drücken Sie **2 mal** .
3. Wählen Sie mit **▼/▲** „**Einstellungen**“.
4. Bestätigen Sie mit **OK**.
5. Wählen Sie mit **▼/▲** „**Programme**“.
6. Bestätigen Sie mit **OK**.
7. Wählen Sie mit **▼/▲** das Programm, das Sie ändern wollen (z. B. „**Prog 1**“).
8. Bestätigen Sie mit **OK**.
9. Wählen Sie mit **▼/▲** „**Heizkreis**“.
10. Bestätigen Sie mit **OK**.
11. Wählen Sie mit **▼/▲** „**Einstellen**“.
12. Bestätigen Sie mit **OK**.
13. Wählen Sie mit **▼/▲** die gewünschte Tagesgruppe/Einzeltag.
14. Bestätigen Sie mit **OK**.
15. Wählen Sie mit **▼/▲** die gewünschte Zeitphase oder zuerst den gewünschten Tag.
16. Bestätigen Sie mit **OK**.
17. Stellen Sie mit **▼/▲** nacheinander den gewünschten Einschaltzeitpunkt, Ausschaltzeitpunkt und die Temperatur (z. B. „**Reduz.**“) ein.
18. Bestätigen Sie jeweils mit **OK**.

Raumtemperatur dauerhaft einstellen (Fortsetzung)

19. Stellen Sie die weiteren Zeitphasen wie in Arbeitsschritten 15 bis 18 beschrieben ein.

Hinweis

Falls bei der Einstellung Lücken zwischen den Zeitphasen entstehen, werden diese automatisch durch Verlängern der vorhergehenden Zeitphase geschlossen.

Zeitphasen deaktivieren

Um eine Zeitphase zu deaktivieren, stellen Sie für den Einschaltzeitpunkt und den Ausschaltzeitpunkt den gleichen Wert ein.

Zeitprogramm kopieren

Sie können Zeitprogramme kopieren, z. B. um aus einem Zeitprogramm ein anderes mit nur geringen Unterschieden zu machen.

1. Öffnen Sie die Abdeckklappe.
2. Drücken Sie **2 mal** .
3. Wählen Sie mit **▼/▲** „**Einstellungen**“.

4. Bestätigen Sie mit **OK**.
5. Wählen Sie mit **▼/▲** „**Programme**“.
6. Bestätigen Sie mit **OK**.
7. Wählen Sie mit **▼/▲** das Programm, das Sie ändern wollen (z. B. „**Prog 1**“).
8. Bestätigen Sie mit **OK**.
9. Wählen Sie mit **▼/▲** „**Heizkreis**“.
10. Bestätigen Sie mit **OK**.
11. Wählen Sie mit **▼/▲** „**Kopie von**“.
12. Bestätigen Sie mit **OK**.
13. Wählen Sie mit **▼/▲** das Programm, das Sie kopieren wollen.
14. Bestätigen Sie mit **OK**.
15. Wählen Sie mit **▼/▲** „**Einstellen**“, um die Änderungen vorzunehmen.

Raumtemperatur nur für einige Tage ändern

Ferienprogramm einstellen

Während der Urlaubszeit haben Sie folgende Möglichkeiten Energie zu sparen:

- Sie können die Raumbeheizung ganz ausschalten, indem Sie Frostschutzbetrieb „**Frostsch.**“ einstellen (siehe Seite 14).

Raumtemperatur nur für einige Tage ändern (Fortsetzung)

oder

- Sie können die Raumbeheizung auf minimalen Energieverbrauch einstellen (z. B. damit die Zimmerpflanzen nicht erfrieren). Dazu wählen Sie das Ferienprogramm „“.
Wenn das Ferienprogramm aktiv ist, werden die Räume mit der reduzierten Raumtemperatur („**Reduz.**“) beheizt. Sie können die reduzierte Raumtemperatur während des Ferienprogramms nach Ihren Wünschen ändern (siehe Seite 15).

Hinweis

Die Warmwasserbereitung ist **ausgeschaltet**.

1. Öffnen Sie die Abdeckklappe.
2. Drücken Sie **2 mal** .
3. Wählen Sie mit **▼/▲** „**Ferien**“.
4. Bestätigen Sie mit **OK**.
5. Wählen Sie mit **▼/▲** „**Ein**“.
6. Bestätigen Sie mit **OK**.
7. Stellen Sie mit **▼/▲** den gewünschten Tag und die Uhrzeit für Beginn und Ende des Ferienprogramms ein.
8. Bestätigen Sie jeweils mit **OK**.

Ferienprogramm beenden

- Das Ferienprogramm endet automatisch nach dem Erreichen des Endzeitpunktes
- Falls Sie das Ferienprogramm vorzeitig löschen möchten:
 1. Öffnen Sie die Abdeckklappe.
 2. Drücken Sie **2 mal** .
 3. Wählen Sie mit **▼/▲** „**Ferien**“.
 4. Bestätigen Sie mit **OK**.
 5. Wählen Sie mit **▼/▲** „**Aus**“.

Raumtemperatur nur für einige Stunden ändern

Sie können die Raumtemperatur für einige Stunden ändern, ohne die Einstellungen dauerhaft zu verändern. Die geänderte Temperatur bleibt bis zum nächsten Umschalten innerhalb eines Programms oder bis zum Wechsel in ein anderes Programm erhalten.

Sie möchten außerplanmäßig die Raumtemperatur **erhöhen**:

- In den Programmen „**Prog 1**“ bis „**Prog 3**“ und „**Manuell**“ erhöhen Sie die Raumtemperatur mit der Taste **▲** (siehe folgendes Kapitel).
oder
- Wählen Sie den Partybetrieb mit der Taste  (nur in den Programmen „**Prog 1**“ bis „**Prog 3**“) siehe Seite 19).

Raumtemperatur nur für einige Stunden ändern (Fortsetzung)

Sie möchten außerplanmäßig die Raumtemperatur **absenken**:

- In den Programmen „**Prog 1**“ bis „**Prog 3**“ und „**Manuell**“ senken Sie die Raumtemperatur mit der Taste ▼ (siehe folgendes Kapitel)

oder

- Wählen Sie den Sparbetrieb mit der Taste  (nur in den Programmen „**Prog 1**“ bis „**Prog 3**“) siehe Seite 19).

Änderung mit Tasten ▼/▲

1. Drücken Sie ▼/▲.
Die aktuelle Solltemperatur wird angezeigt.
2. Stellen Sie mit ▼/▲ die gewünschte Temperatur ein.
3. Nach ca. 5 s wird der Wert automatisch übernommen.



Partybetrieb einstellen

Im Partybetrieb wird die Raumtemperatur automatisch auf 21 °C erhöht. Sie können die Raumtemperatur während des Partybetriebs nach Ihren Wünschen ändern.

2. Mit ▼/▲ können Sie die Temperatur ändern.
3. Nach ca. 5 s wird der Wert automatisch übernommen.

Hinweis

*Die Warmwasserbereitung ist **eingeschaltet**.*

1. Drücken Sie ca. 5 s lang die Taste .
- Im Display erscheint .

Partybetrieb beenden

- Der Partybetrieb endet automatisch mit dem nächsten Umschalten des Programms.
- Falls Sie den Partybetrieb vorzeitig beenden möchten, drücken Sie erneut ca. 5 s lang die Taste .



Sparbetrieb einstellen

Im Sparbetrieb wird die aktuelle Raumtemperatur automatisch um 2 °C abgesenkt.

Sie können den Sparbetrieb auch während des reduzierten Betriebs „**Eco**“ und „**Reduz.**“ einstellen. Die niedrigste Raumtemperatur im Sparbetrieb beträgt 10 °C.

Hinweis

*Die Warmwasserbereitung ist **ausgeschaltet**.*

1. Drücken Sie ca. 5 s lang die Taste .
- Im Display erscheint .







Raumtemperatur nur für einige Stunden ändern (Fortsetzung)

2. Mit ▼/▲ können Sie zusätzlich die Temperatur ändern.
3. Nach ca. 5 s wird der Wert automatisch übernommen.

Sparbetrieb beenden

- Der Sparbetrieb endet automatisch mit dem nächsten Umschalten des Programms
- Falls Sie den Sparbetrieb vorzeitig beenden möchten, drücken Sie erneut ca. 5 s lang die Taste .

Warmwasserbereitung ein- und ausschalten

1. Öffnen Sie die Abdeckklappe.
2. Drücken Sie **2 mal** .
3. Wählen Sie mit /  „**Manuell**“.
4. Bestätigen Sie mit **OK**.
5. Stellen Sie mit /  für „**WW**“ „**Ein**“ oder „**Aus**“ ein.
6. Bestätigen Sie mit **OK**.

Zeitprogramm wählen

Sie können zwischen 3 voreingestellten Zeitprogrammen wählen. Diese sind in den Programmen „**Prog 1**“ bis „**Prog 3**“ (siehe Seite 12) hinterlegt. In den Zeitprogrammen wird zwischen den Betriebsarten „**Freigabe**“ und „**Sperre**“ gewechselt.

Hinweis

Die Zeitprogramme können Sie nach Ihren Wünschen individuell ändern (siehe Seite 23).

Voreingestellte Zeitprogramme

Zeitprogramm 1 – Prog 1

Montag bis Freitag

Zeitphase	Beginn	Ende	Betriebsart
1	05:30	08:00	Freigabe
2	08:00	12:00	Freigabe
3	12:00	14:00	Freigabe
4	14:00	18:00	Freigabe
5	18:00	22:00	Freigabe
6	22:00	05:30	Sperre

Samstag und Sonntag

Zeitphase	Beginn	Ende	Betriebsart
1	06:30	08:00	Freigabe
2	08:00	12:00	Freigabe
3	12:00	14:00	Freigabe
4	14:00	16:00	Freigabe
5	16:00	23:00	Freigabe
6	23:00	06:30	Sperre

Warmwasserbereitung

Zeitprogramm wählen (Fortsetzung)

Zeitprogramm 2 – Prog 2

Montag bis Freitag

Zeitphase	Beginn	Ende	Betriebsart
1	05:30	08:00	Freigabe
2	08:00	12:00	Sperr
3	12:00	14:00	Sperr
4	14:00	15:30	Sperr
5	15:30	22:00	Freigabe
6	22:00	05:30	Sperr

Samstag und Sonntag

Zeitphase	Beginn	Ende	Betriebsart
1	06:30	08:00	Freigabe
2	08:00	12:00	Freigabe
3	12:00	14:00	Freigabe
4	14:00	18:00	Freigabe
5	18:00	23:00	Freigabe
6	23:00	06:30	Sperr

Zeitprogramm 3 – Prog 3

Montag bis Freitag

Zeitphase	Beginn	Ende	Betriebsart
1	05:30	08:00	Freigabe
2	08:00	12:00	Sperr
3	12:00	14:00	Sperr
4	14:00	15:30	Sperr
5	18:00	22:00	Freigabe
6	22:00	05:30	Sperr

Samstag und Sonntag

Zeitphase	Beginn	Ende	Betriebsart
1	06:30	08:00	Freigabe
2	08:00	12:00	Freigabe
3	12:00	14:00	Freigabe
4	14:00	18:00	Freigabe
5	18:00	23:00	Freigabe
6	23:00	06:30	Sperr

Zeitprogramm wählen (Fortsetzung)

Individuelles Zeitprogramm einstellen

Zeitphasen einstellen

In den voreingestellten Zeitprogrammen „Prog 1“ bis „Prog 3“ ist der Tag in 6 Zeitphasen eingeteilt.

Für jede aktive Zeitphase müssen eingegeben werden:

- Einschaltzeitpunkt
- Ausschaltzeitpunkt
- Betriebsart „Freigabe“, „Sperré“

Sie können Zeiträume für mehrere Tage gleich (Tagesgruppen) oder für Einzeltage einstellen:

- „MO–SO“ für alle Wochentage gleiche Zeitphasen
- „MO–FR“ für Montag bis Freitag gleiche Zeitphasen
- „SA–SO“ für Samstag und Sonntag gleiche Zeitphasen
- „EINZELTAG“ für einzelne Tage unterschiedliche Zeitphasen

Hinweis

Einstellungen für Einzeltage überlagern die Einstellungen für mehrere Tage.

1. Öffnen Sie die Abdeckklappe.
2. Drücken Sie **2 mal** .
3. Wählen Sie mit **▼/▲** „Einstellungen“.
4. Bestätigen Sie mit **OK**.
5. Wählen Sie mit **▼/▲** „Programme“.
6. Bestätigen Sie mit **OK**.
7. Wählen Sie mit **▼/▲** das Programm, das Sie ändern wollen (z. B. „Prog 1“).
8. Bestätigen Sie mit **OK**.
9. Wählen Sie mit **▼/▲** „Warmwasser“.
10. Bestätigen Sie mit **OK**.
11. Wählen Sie mit **▼/▲** „Einstellen“.
12. Bestätigen Sie mit **OK**.
13. Wählen Sie mit **▼/▲** die gewünschte Tagesgruppe/Einzeltag.
14. Bestätigen Sie mit **OK**.
15. Wählen Sie mit **▼/▲** die gewünschte Zeitphase oder zuerst den gewünschten Tag.
16. Bestätigen Sie mit **OK**.
17. Stellen Sie mit **▼/▲** nacheinander den gewünschten Einschaltzeitpunkt, Ausschaltzeitpunkt und die Betriebsart (z. B. „Sperré“) ein.
18. Bestätigen Sie jeweils mit **OK**.



Zeitprogramm wählen (Fortsetzung)

19. Stellen Sie die weiteren Zeitphasen wie in Arbeitsschritten 15 bis 18 beschrieben ein.

Hinweis

Falls bei der Einstellung Lücken zwischen den Zeitphasen entstehen, werden diese automatisch durch Verlängern der vorhergehenden Zeitphase geschlossen.

Zeitphasen deaktivieren

Um eine Zeitphase zu deaktivieren, stellen Sie für den Einschaltzeitpunkt und den Ausschaltzeitpunkt den gleichen Wert ein.

Zeitprogramm kopieren

Sie können Zeitprogramme kopieren, z. B. um aus einem Zeitprogramm ein anderes mit nur geringen Unterschieden zu machen.

1. Öffnen Sie die Abdeckklappe.
2. Drücken Sie **2 mal** .
3. Wählen Sie mit **▼/▲** „**Einstellungen**“.
4. Bestätigen Sie mit **OK**.
5. Wählen Sie mit **▼/▲** „**Programme**“.
6. Bestätigen Sie mit **OK**.
7. Wählen Sie mit **▼/▲** das Programm, das Sie ändern wollen (z. B. „**Prog 1**“).
8. Bestätigen Sie mit **OK**.

9. Wählen Sie mit **▼/▲** „**Warmwasser**“.

10. Bestätigen Sie mit **OK**.

11. Wählen Sie mit **▼/▲** „**Kopie von**“.

12. Bestätigen Sie mit **OK**.

13. Wählen Sie mit **▼/▲** das Programm, das Sie kopieren wollen.

14. Bestätigen Sie mit **OK**.

15. Wählen Sie mit **▼/▲** „**Einstellen**“, um die Änderungen vorzunehmen.

Uhrzeit und Datum

1. Öffnen Sie die Abdeckklappe.
2. Drücken Sie **2 mal** .
3. Wählen Sie mit **▼/▲** „**Einstellungen**“.
4. Bestätigen Sie mit **OK**.
5. Wählen Sie mit **▼/▲** „**Grundeinstellungen**“.
6. Bestätigen Sie mit **OK**.
7. Wählen Sie mit **▼/▲** „**Datum - Uhrzeit**“.
8. Bestätigen Sie mit **OK**.
9. Stellen Sie mit **▼/▲** den aktuellen Tag und die Uhrzeit ein.
10. Bestätigen Sie jeweils mit **OK**.

Sommerzeit/Winterzeit

Die Umstellung von Sommerzeit auf Winterzeit und umgekehrt erfolgt automatisch. Sie können die automatische Umschaltung ausschalten.

1. Wählen Sie wie auf Seite 25 beschrieben „**Datum - Uhrzeit**“ aus.
2. Wählen Sie mit **OK** „**Sommerzeit Ein**“ aus.
3. Wählen Sie mit **▼/▲** „**Aus**“.
4. Bestätigen Sie mit **OK**.

Sprache einstellen

1. Öffnen Sie die Abdeckklappe.
2. Drücken Sie **2 mal** .
3. Wählen Sie mit **▼/▲** „**Einstellungen**“.
4. Bestätigen Sie mit **OK**.
5. Wählen Sie mit **▼/▲** „**Grundeinstellungen**“.
6. Bestätigen Sie mit **OK**.
7. Wählen Sie mit **▼/▲** „**Sprache**“.
8. Bestätigen Sie mit **OK**.
9. Stellen Sie mit **▼/▲** die gewünschte Sprache ein.
10. Bestätigen Sie mit **OK**.

Weitere Einstellungen

Programm umbenennen

Sie können die Programme „**Prog 1**“ bis „**Prog 3**“ individuell umbenennen. Die Bezeichnung ist auf 5 Zeichen begrenzt.

1. Öffnen Sie die Abdeckklappe.
2. Drücken Sie **2 mal** .
3. Wählen Sie mit **▼/▲** „**Einstellungen**“.
4. Bestätigen Sie mit **OK**.
5. Wählen Sie mit **▼/▲** „**Programme**“.
6. Bestätigen Sie mit **OK**.
7. Wählen Sie mit **▼/▲** das Programm, das Sie umbenennen wollen (z. B. „**Prog 1**“).
8. Bestätigen Sie **2 mal** mit **OK**.
9. Wählen Sie mit **▼/▲** „**Umbenennen**“.
10. Bestätigen Sie mit **OK**.
11. Stellen Sie in der Zeile „**Neuer Name**“ mit **▼/▲** nacheinander die gewünschten Zeichen ein.
12. Bestätigen Sie jeweils mit **OK**.

Temperaturabgleich

Falls Ihre Vitotrol 100 an einem ungünstigen Montageort, z. B. an einer Außenwand oder in der Nähe eines Kamins, montiert ist, kann die angezeigte Raumtemperatur von der tatsächlichen Raumtemperatur abweichen. Diese Temperaturabweichung können Sie mit einem Korrekturwert ausgleichen.

Beispiel:

Die an der Vitotrol 100 angezeigte Raumtemperatur ist um 2 °C höher als die tatsächliche Raumtemperatur. Der Korrekturwert beträgt dann -2 °C.

1. Öffnen Sie die Abdeckklappe.
2. Drücken Sie **2 mal** .
3. Wählen Sie mit **▼/▲** „**Einstellungen**“.
4. Bestätigen Sie mit **OK**.
5. Wählen Sie mit **▼/▲** „**Service**“.
6. Bestätigen Sie mit **OK**.
7. Wählen Sie mit **OK** den Einstellwert für „**Regler-Offset**“ aus.
8. Stellen Sie mit **▼/▲** den gewünschten Wert ein.
9. Bestätigen Sie mit **OK**.

Temperaturabgleich (Fortsetzung)

10. Verlassen Sie mit  das Menü.

Reglerverhalten

Der Hysterese-Regler ist voreingestellt. Der Wert für die Hysterese beeinflusst den Ein- und Ausschaltzeitpunkt für „Heizen“ oder „Nicht heizen“.

Beispiel:

Raumtemperatur-Sollwert: 21 °C







Hysterese: 0,6 °C (Auslieferungszustand).

Einstellbereich: 0,2 bis 1,0 °C.

Sobald der Raumtemperatur-Istwert 21,3 °C überschreitet, schaltet die Heizung aus. Sobald der Raumtemperatur-Istwert 20,7 °C unterschreitet, schaltet die Heizung ein.

Sie können das Reglerverhalten ändern, indem Sie den Wert für die Hysterese ändern. Falls Ihr System träge reagiert, stellen Sie einen niedrigeren Wert ein.

9. Verlassen Sie mit  das Menü.

1. Öffnen Sie die Abdeckklappe.
2. Drücken Sie **2 mal** .
3. Wählen Sie mit / „**Einstellungen**“.
4. Bestätigen Sie mit **OK**.
5. Wählen Sie mit / „**Service**“.
6. Bestätigen Sie mit **OK**.
7. Stellen Sie mit / den gewünschten Wert für Hysterese ein.
8. Bestätigen Sie **2 mal** mit **OK**.

Abfragemöglichkeiten

Temperaturen und weitere Einstellungen abfragen

1. Drücken Sie **≡**.

Folgende Angaben erscheinen im Display:

- Wochentag
- Datum und Uhrzeit
- Aktuelles Programm
- Aktuelle Raumtemperatur

2. Mit **▼/▲** rufen Sie die aktuelle Solltemperatur auf.

Zeitprogramme abfragen

Zeitprogramm für die Raumbeheizung des aktuellen Tages für „Prog 1“ bis „Prog 3“

Im Display sehen Sie auf einem Zeitstrahl die Zeitphasen des aktuellen Tages.

Beispiel:

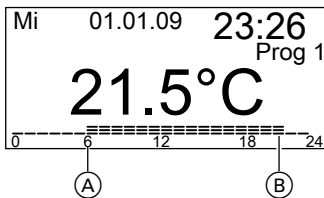

Von 06:00 (A) bis 22:00 Uhr (B) erfolgt Raumbeheizung mit normaler Raumtemperatur („**Comfort**“) und von 22:00 bis 06:00 Uhr Raumbeheizung mit reduzierter Raumtemperatur („**Reduz.**“).

Ferienprogramm abfragen (falls eingegeben)

1. Öffnen Sie die Abdeckklappe.
2. Drücken Sie **2 mal ≡**.
3. Wählen Sie mit **▼/▲** „**Ferien**“.
4. Bestätigen Sie mit **OK**.
Beginn und Ende eines eingestellten Ferienzeitraums werden angezeigt.

Räume zu kalt

Ursache	Behebung
Vitotrol 100 ist falsch eingestellt.	Prüfen und korrigieren Sie ggf. die Einstellungen: <ul style="list-style-type: none"> ■ Programm (siehe Seite 12) ■ Raumtemperatur (siehe Seite 15) ■ Uhrzeit (siehe Seite 25)
Die Funkverbindung zur Regelung des Heizkessels ist gestört.	Adress-Code ändern (siehe Seite 32).

Hinweis

Weitere Ursachen siehe Bedienungsanleitung des Heizkessels.

Räume zu warm

Ursache	Behebung
Vitotrol 100 ist falsch eingestellt.	Prüfen und korrigieren Sie ggf. die Einstellungen: <ul style="list-style-type: none"> ■ Programm (siehe Seite 12) ■ Raumtemperatur (siehe Seite 15) ■ Uhrzeit (siehe Seite 25)
Die Funkverbindung zur Regelung des Heizkessels ist gestört.	Adress-Code ändern (siehe Seite 32).

Hinweis

Weitere Ursachen siehe Bedienungsanleitung des Heizkessels.

Was ist zu tun?

Kein warmes Wasser

Ursache	Behebung
Vitotrol 100 ist falsch eingestellt.	Prüfen und korrigieren Sie ggf. die Einstellungen: <ul style="list-style-type: none">■ Warmwasserbereitung einschalten (siehe Seite 21)■ Programm (siehe Seite 23)■ Betriebsart (siehe Seite 21)■ Uhrzeit (siehe Seite 25)
Die Funkverbindung zur Regelung des Heizkessels ist gestört.	Adress-Code ändern (siehe Seite 32).

Hinweis

Weitere Ursachen siehe Bedienungsanleitung des Heizkessels.

blinkt im Display

Ursache	Behebung
Die Batterien sind verbraucht.	Wechseln Sie die Batterien (siehe folgendes Kapitel). Die Vitotrol 100 hat eine Gangreserve von 3 min. Falls Sie die Batterien innerhalb dieser Zeit austauschen, bleiben alle eingestellten Daten erhalten. Bei Überschreiten der Gangreserve müssen Sie einen Reset durchführen (siehe folgendes Kapitel). Hinweis <i>Nach versäumtem Batteriewechsel erlischt das Display. Raumbeheizung und Warmwasserbereitung erfolgen nach den Einstellungen an der Regelung des Heizkessels.</i>

Batterien wechseln

Entsorgung

Batterien/Akkus gehören nicht in den Hausmüll. Geben Sie bitte verbrauchte Batterien/Akkus bei den dafür eingerichteten Sammelstellen ab.

- Verwenden Sie nicht schadstoffhaltige Alkaline Batterien, 1,5-V-Mignon-Alkalinezellen, Typ LR6/AA.
- Verwenden Sie keine wiederaufladbaren Batterien.
- Tauschen Sie **beide** Batterien alle 1,5 Jahre aus.

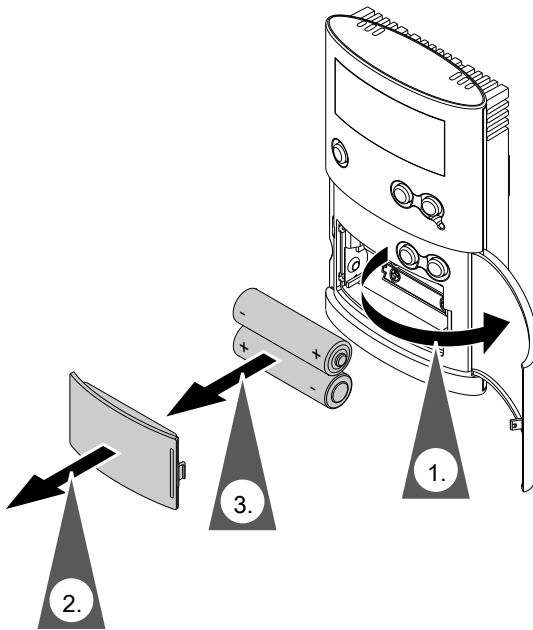

Was ist zu tun?

Batterien wechseln (Fortsetzung)

Reset

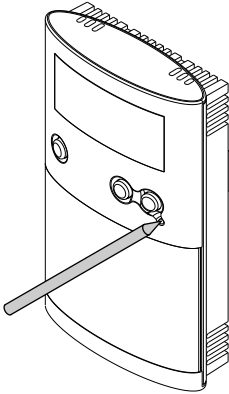

Betätigen Sie mit einem geeigneten Gegenstand den Resetknopf. Nach einem Reset müssen Sie Sprache, Uhrzeit und Datum neu eingeben.

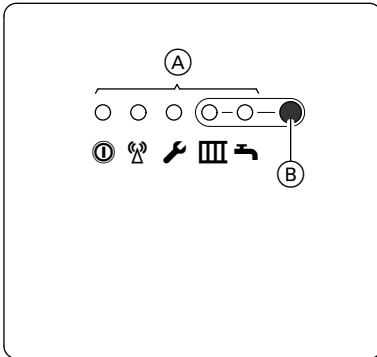

Adress-Code ändern

Funkempfänger am Heizkessel



(A) LED

1. Drücken Sie die Taste (B) am Funkempfänger ca. 10 s, bis die LED  blinkt.

2. Öffnen Sie die Abdeckklappe an der Vitotrol 100.
3. Drücken Sie **2 mal** .
4. Wählen Sie mit **▼/▲** „Einstellungen“.
5. Bestätigen Sie mit **OK**.
6. Wählen Sie mit **▼/▲** „Service“.
7. Bestätigen Sie **3 mal** mit **OK**.
8. Wählen Sie mit **▼/▲** „Adress-Code“.
9. Bestätigen Sie mit **OK**.
Nach ca. 30 s erscheint im Display „Daten senden“.
Die Übertragung dauert ca. 30 s. Während der Übertragung blinkt kurzzeitig die LED .

Adress-Code ändern (Fortsetzung)

Bei Erkennung des Adress-Codes erlöschen die LEDs, anderenfalls den Vorgang wiederholen.

Reinigung

Das Gerät können Sie mit einem handelsüblichen Haushaltsreiniger (kein Scheuermittel) reinigen.

Tipps zum Energiesparen

Nutzen Sie die Einstellmöglichkeiten der Vitotrol 100:

- Überheizen Sie Ihre Räume nicht. Jedes Grad Raumtemperatur weniger spart bis zu 6% Heizkosten. Stellen Sie Ihre Raumtemperatur nicht höher als 20 °C (siehe Seite 15).
- Wählen Sie das Programm, welches Ihre momentane Anforderung erfüllt:
 - Für kurzfristige Abwesenheiten (z. B. Einkaufsummel) wählen Sie den „**Sparbetrieb**“ (siehe Seite 19). Solange der Sparbetrieb eingeschaltet ist, reduzieren Sie die Raumtemperatur und die Warmwasserbereitung ist ausgeschaltet.
 - Falls Sie verreisen, stellen Sie das „**Ferienprogramm**“ ein (siehe Seite 17). Solange das Ferienprogramm eingeschaltet ist, reduzieren Sie die Raumtemperatur und die Warmwasserbereitung ist ausgeschaltet.
 - Falls Sie für lange Zeit weder Räume beheizen möchten noch Warmwasser benötigen, stellen Sie die Betriebsart „**Frostsich**.“ ein (siehe Seite 14).

Weitere Empfehlungen:

- Richtiges Lüften. Fenster kurzzeitig ganz öffnen und dabei die Thermostatventile schließen.
- Rollläden (falls vorhanden) bei einbrechender Dunkelheit schließen.
- Thermostatventile richtig einstellen.
- Heizkörper und Thermostatventile nicht zustellen.
- Kontrollierter Verbrauch von Warmwasser: Ein Duschbad erfordert in der Regel weniger Energie als ein Vollbad.

Stichwortverzeichnis

B		P	
Bedien- und Anzeigeelemente.....	9	Partybetrieb.....	9
Bedienung sperren.....	11	– beenden.....	19
Betriebsart wählen		– einstellen.....	19
– Raumbeheizung.....	12	Programmname.....	26
– Warmwasserbereitung.....	21		
D		R	
Dauernd Raumbeheizung (konstanter		Reglerverhalten.....	27
Heizbetrieb).....	14	Reinigung.....	34
Displaybeleuchtung.....	10		
Displaysymbole.....	9	S	
E		Selbsthilfe.....	29
Einstellungen		Sparbetrieb.....	9
– abfragen.....	28	– beenden.....	20
Energiesparen.....	17, 34	– einstellen.....	19
		Sprache.....	25
		Symbole im Display.....	9
F		T	
Ferienprogramm		Temperaturabgleich.....	26
– abfragen.....	28	Temperaturen	
– beenden.....	18	– abfragen.....	28
– einstellen.....	17	– dauerhaft ändern.....	15
Frostschutzbetrieb.....	14	– vorübergehend ändern.....	19
		Typenschild.....	9
G		U	
Grundanzeige.....	10	Uhrzeit und Datum.....	25
		Urlaub.....	17
H		W	
Heizbetrieb.....	12	Wandabgleich.....	26
		Wasser zu kalt.....	30
I		Z	
Individuelles Zeitprogramm einstellen		Zeitphasen deaktivieren.....	17, 24
– Raumbeheizung.....	15	Zeitphasen einstellen	
– Warmwasserbereitung.....	23	– Raumbeheizung.....	15
		– Warmwasserbereitung.....	23
K		Zeitprogramme abfragen.....	28
Kein warmes Wasser.....	30		
Konstanter Heizbetrieb (dauernd Raum-			
beheizung).....	14		
M			
Manuell-Betrieb.....	14		

Stichwortverzeichnis

Stichwortverzeichnis (Fortsetzung)

Zeitprogramm für die Warmwasserbereitung wählen.....	21
Zeitprogramm kopieren.....	17, 24

Gültigkeitshinweis

Herstell-Nr.:

7537991

Ihr Ansprechpartner

Für Rückfragen oder Wartungs- und Instandsetzungsarbeiten an Ihrer Heizungsanlage wenden Sie sich bitte an Ihren Heizungsfachbetrieb. Heizungsfachbetriebe in Ihrer Nähe finden Sie z.B. unter www.viessmann.de im Internet.

Viessmann Werke GmbH & Co KG
D-35107 Allendorf

Technische Änderungen vorbehalten!
5583 764